



## Touchpoint™ Plus

Beheer uw omgeving als nooit tevoren



# Touchpoint™ Plus

**Touchpoint Plus** biedt u ongekennde beheermogelijkheden voor uw kleine systeem met gasdetectors. **Touchpoint Plus** is een gemakkelijk te configureren besturingssysteem dat aan de wand kan worden gemonteerd. Het systeem ondersteunt tot wel zestien kanalen voor gasdetectie. Dankzij de modulaire aanpak kunt u zelf beheren en configureren wat u nodig hebt. Touchpoint Plus is bovendien geschikt voor een breed scala aan toepassingen.

## Betrouwbaar beheer

- Profiteer van de betrouwbaarheid van Honeywell, de meest vertrouwde experts op het gebied van gasdetectie
- Ingebouwde reservebatterij - stilstand is uitgesloten
- Stevige, schokbestendige behuizing voor een breed scala industriële omgevingen

## Flexibele mogelijkheden

- Compatibel met alle gasdetectors van Honeywell
- Eenvoudige installatie op locatie dankzij audiovisuele alarmen
- Configuratie omvat eenvoudige groepeerings- en alarmsysteem waarvoor geen specialistische kennis nodig is
- Compatibel met de systemen van de toekomst
- Optionele Modbus-uitgang voor integratie met systeem op hoger niveau

## Gemak en efficiëntie

- Snel en gemakkelijk te installeren, te configureren, in gebruik te nemen en te onderhouden
- Eenvoudige diagnose, gegevens en rapporten
- Snel bruikbaar zonder uitgebreide training
- Groot lcd-touchscreen, in kleur
- Meerdere talen
- Groene, gele en rode lampjes: overzicht in één oogopslag



Het onderscheidende kenmerk van de Touchpoint-serie is de gebruiksvriendelijke touchscreeninterface en de **Touchpoint Plus** tilt deze naar een hoger niveau. Dankzij de unieke interface kunt u razendsnel de status van uw systeem controleren. Daardoor houdt u alle tijd over die nodig is om de juiste beslissingen te nemen. Het gebruiksvriendelijke bedieningsscherm, beschikbaar in meerdere talen, garandeert bovendien een eenvoudige werking. Vergeet dus eindeloze trainingen en gebruik het systeem zodra het is geïnstalleerd. De systeemaanduidingen in 'verkeerslichtstijl' bieden u al van verre inzicht in de status van uw systeem.

**Touchpoint Plus** biedt standaard een uitgebreide set uitgangen, waaronder algemene alarmen en speciale aandrijvingen voor audiovisuele indicatoren op afstand. Dankzij de modulaire opzet, kunt u uw systeem aanpassen aan uw specifieke toepassings-eisen. Door de juiste detector te kiezen, kunt u aanzienlijk besparen tijdens het installeren en gebruiken van het systeem. Ons wereldwijde partnernetwerk en onze toepassings-specialisten helpen u graag om de juiste keuzes te maken voor uw specifieke sector.

**Profiteer van volledige controle over uw systeem en garandeer de veiligheid van uw personeel én de productiviteit in uw vestiging. Met uw vingers ...**

# Een unieke gebruikerservaring

Biedt uw gebruikers een ongekennde ervaring

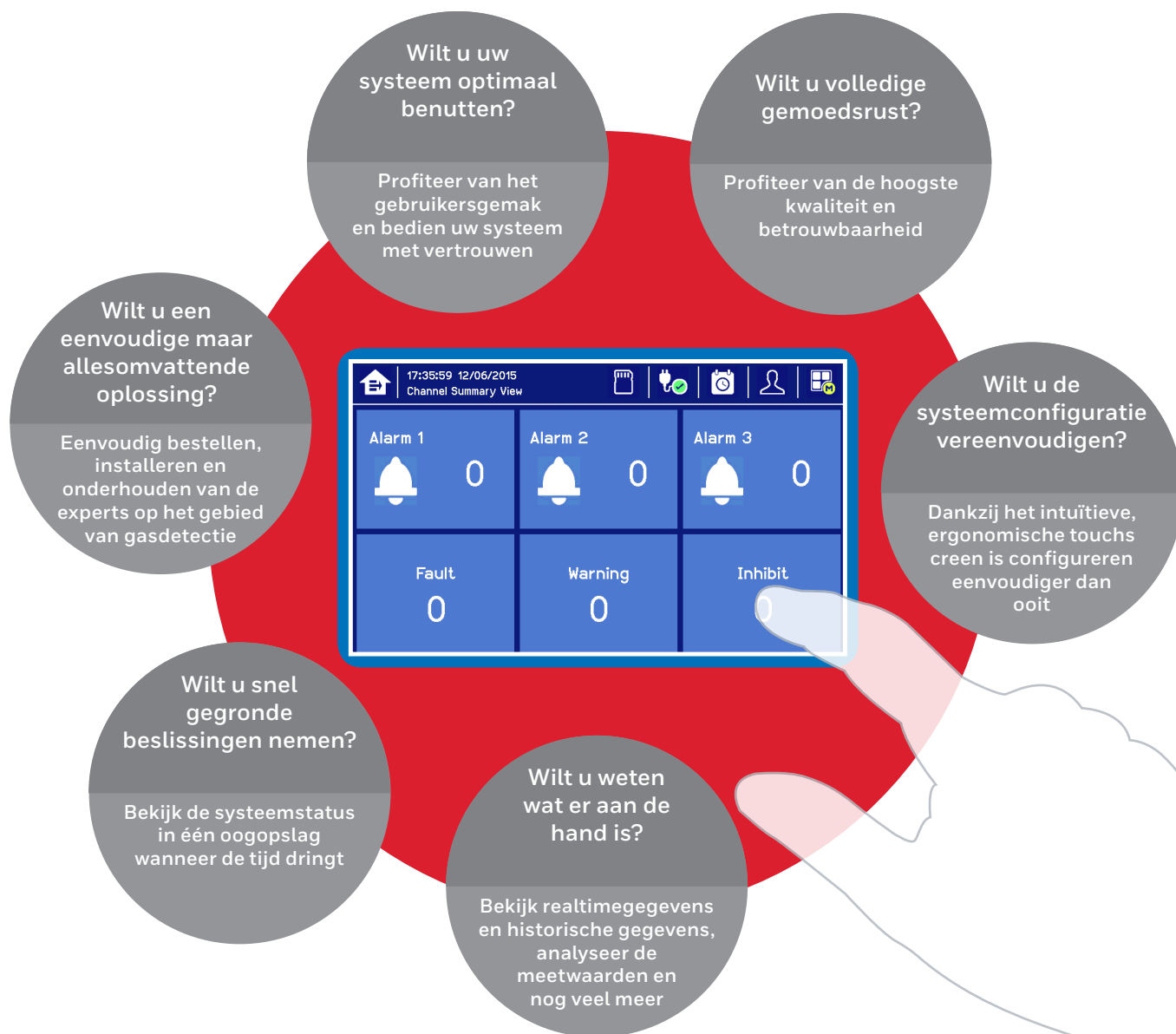

Groot lcd-touchscreen in kleur en met meerdere talen

Ingebouwd alarm



Duidelijke statusaanduidingen (groen, geel, rood)

Dempen/opnieuw instellen

Statusaanduidingen voor elk kanaal (groen, geel, rood)

# Een allesomvattende oplossing



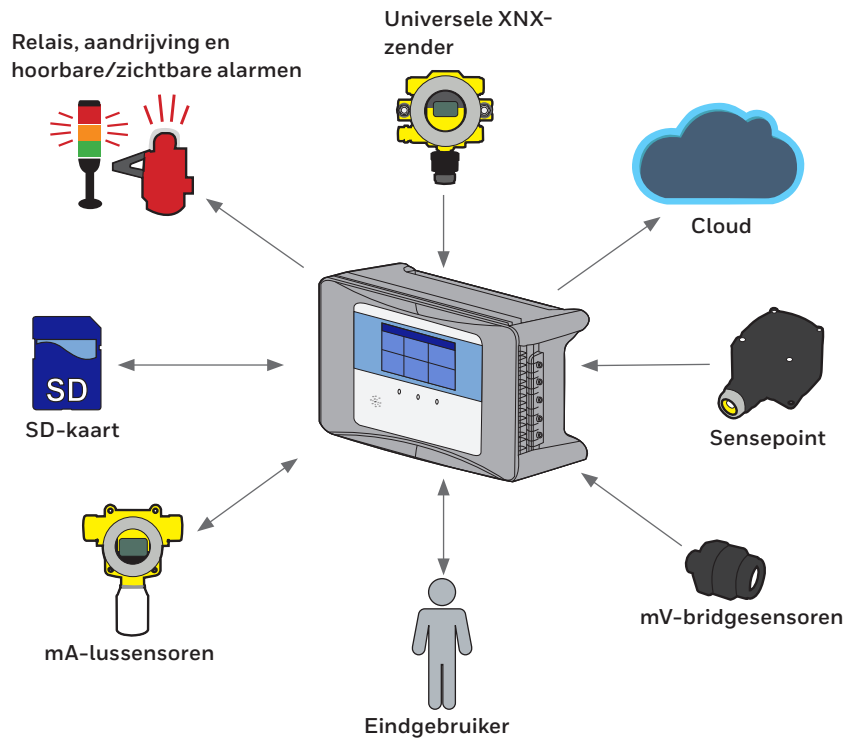

## Eén systeem van Honeywell Analytics voor al uw veiligheidseisen

Met Touchpoint™ Plus beschikt u over een betrouwbare oplossing voor kleine gasdetectiesystemen in een breed scala aan toepassingen en sectoren. Als u uw gasdetectie wilt integreren met een algemeen beheersysteem, maakt de Modbus-outputoptie dit heel eenvoudig.

Touchpoint Plus vormt het kloppend hart van uw gasdetectiesysteem en sluit naadloos aan op de toonaangevende gasdetectoren van Honeywell. De aandrijvingssystemen en hoorbare en zichtbare alarmen maken het systeem compleet. Bovendien kunt u alles configureren zoals u dat wilt.



## VOORBEELD VAN EEN KLEIN GASDETECTIESYSTEEM MET TOUCHPOINT PLUS

Sleutel	
	Touchpoint Plus Regelsysteem
	Touchpoint Plus Uitbreidingsapparaat
	Gasmelder
	Hoorbaar en zichtbaar alarm

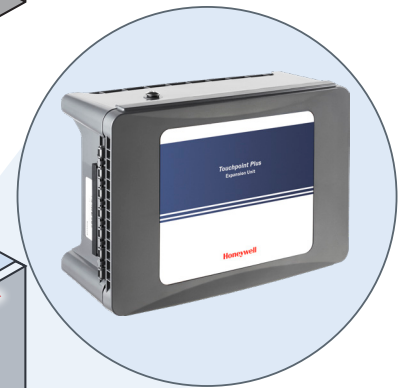
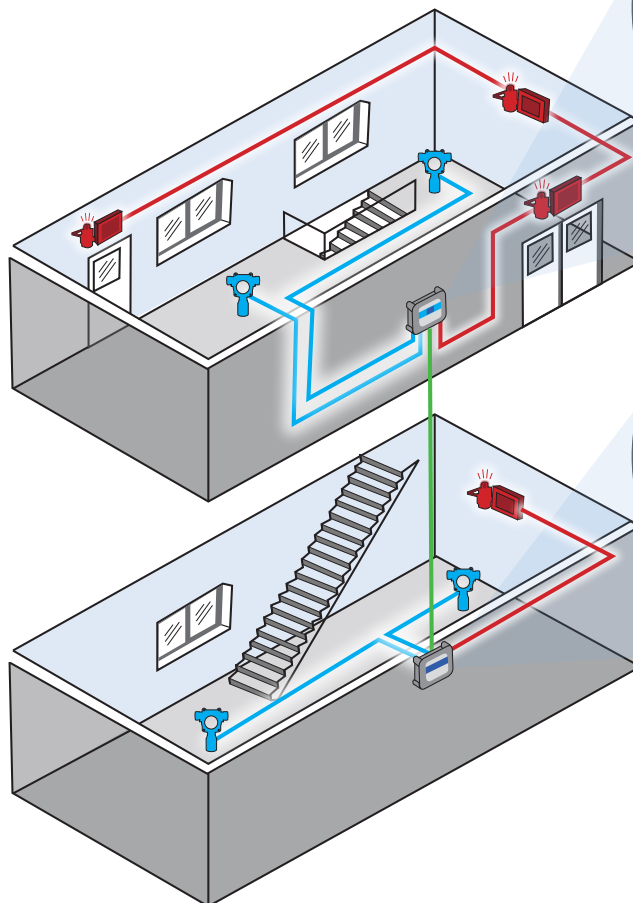

# Snelheid en betrouwbaarheid als topprioriteit

Touchpoint™ Plus is gemaakt van slagvast polymeer en is veelzijdig en duurzaam. Hij is stof- en waterbestendig en is getest om te presteren in de meest uitdagende omgevingen waar onze klanten in werken, zowel binnen als buiten. De Touchpoint Plus is bestand tegen de uitdagingen van industriële omgevingen, van mechanische ruimtes tot chemische fabrieken.

Touchpoint Plus wordt geleverd met voorgeboorde en afgedichte kabelgaten en een uniek, gelaagd, binnenwerk. Daardoor bespaart u ook nog eens tijd en geld tijdens de installatie.

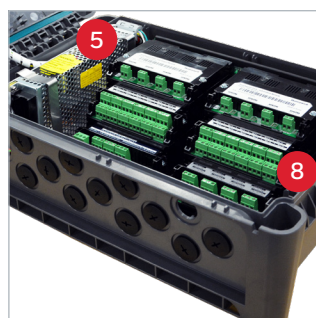
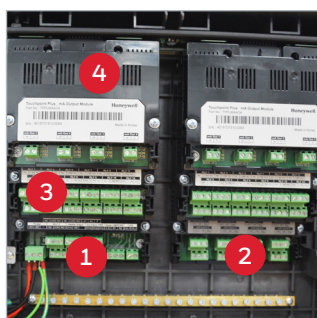
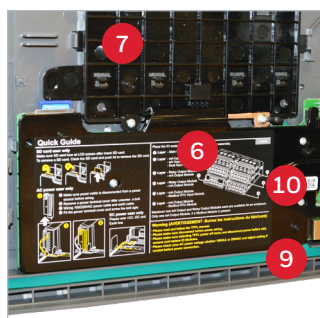
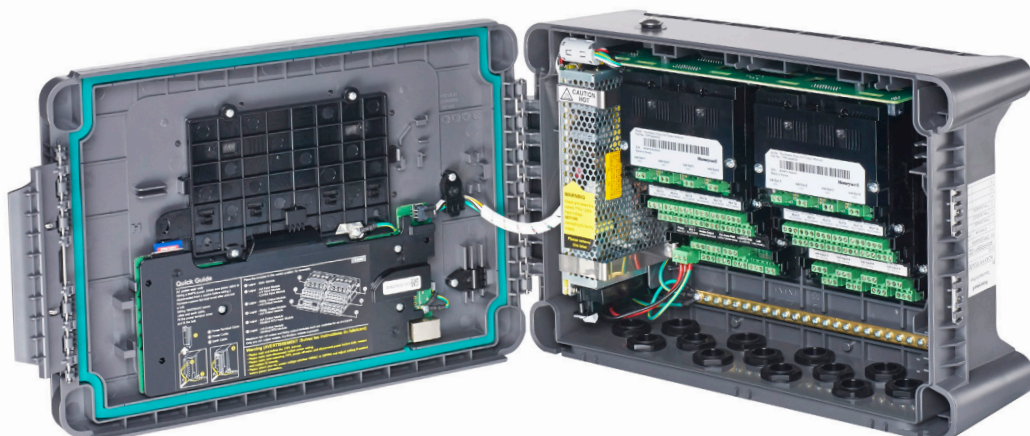

1. Hoofdmodule
2. Ingangsmodule
3. Relaisuitgangsmodule
4. mA-uitgangsmodule
5. Voeding
6. Displaymodule
7. Touchscreen
8. Reservebatterij
9. Modbus TCP/Web
10. Modbus RTU

## Configuratiemogelijkheden

### Standaard:

- Speciale uitgangen voor audiovisuele alarmen (op netstroom)
- Algemene alarmuitgangen: een voor storingen en twee voor eigen configuratie
- Gegevensregistratie op SD-kaart
- Mogelijkheid voor opnieuw instellen en blokkeren van ingangen op afstand

### Opties

- Keuze uit wisselstroom of gelijkstroom
- Optionele reservebatterij
- Keuze van ingang: 2, 4 of 8 mA; 2, 4 of 8 mV; 2 mA en 2 mV; 4 mA en 4 mV
- Optionele uitbreidingsmodule voor tot wel 16 ingangen
- Keuze uit 12 of 24 relaisuitgangen
- Keuze uit 4 of 8 mA-uitgangen
- Optionele RS485-modbus RTU
- Optionele TCP/IP-modbus/HTTP

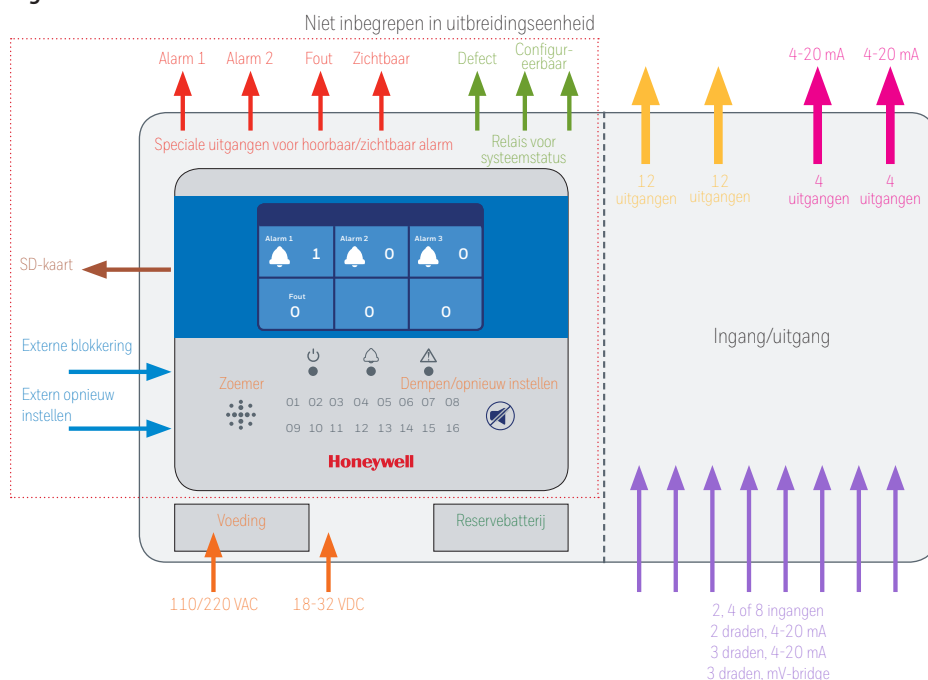

# Installatie

## Snelle en gemakkelijke installatie: bespaar tijd en geld

Touchpoint™ Plus kan direct in de wand worden gemonteerd. Wanneer u liever kiest voor een installatie door één persoon, kunt u gebruikmaken van het optionele montageplaatje. Wanneer u de voorzijde opzij draait, ontdekt u een wereld aan ruimte, zodat u uw eigen bedrading kunt aanleggen. Het gelaagde binnenwerk biedt u bovendien gemakkelijk toegang tot de verschillende onderdelen. De voorgeboorde en afgedichte kabelgaten vereenvoudigen de installatie nóg meer. Tijd en geld besparen was nog nooit zo eenvoudig!

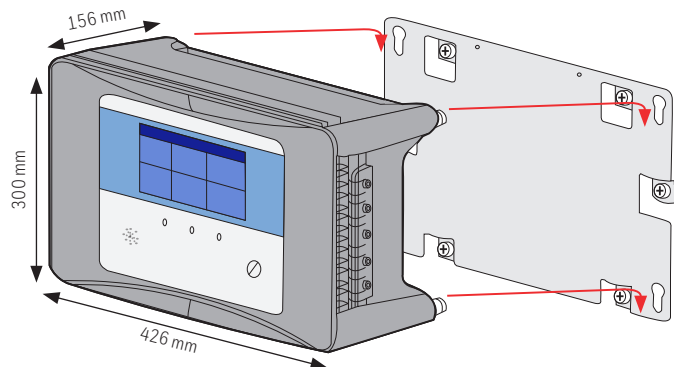

Optioneel montageplaatje

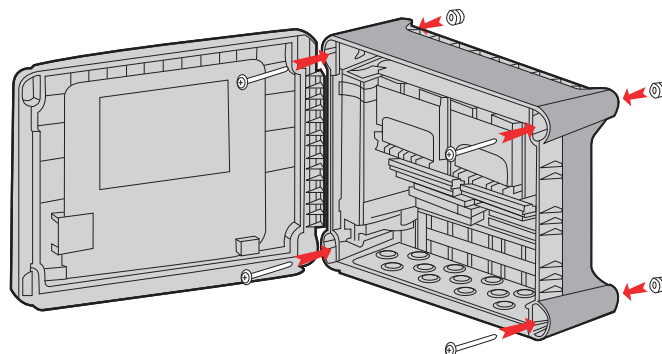

Touchpoint Plus wordt geleverd met 13 voorgeboorde en afgedichte kabelgaten voor PG16-/M20-hulzen.

Montage op de wand

## Sensoraansluiting: compatibel met een breed scala aan apparaten

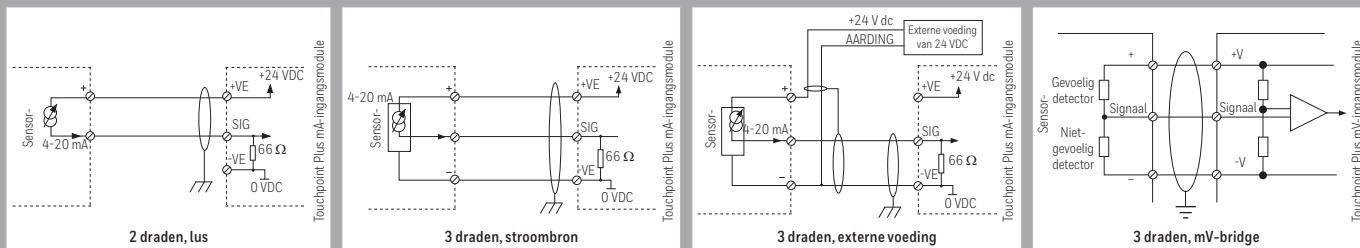

BESCHIKBARE GASDETECTORS		
Sensepoint Signalpoint 705 Searchpoint Optima Plus	Eenvoudige apparaten, ingrijpende configuratie, bedien tot wel 8 apparaten direct via Touchpoint Plus	
Sensepoint XCD 3000 MkII/MKIII-serie RAEGuard II PID IAQPoint2	Uitgebreide apparaten, niet-ingrijpende lokale bediening, configuratie op locatie, bedien tot wel 8 apparaten direct via Touchpoint Plus	
Universele XNX-zender Searchline Excel E3Point, EC F9, IR F9	Apparaten met een hoge integriteit, specialistische configuratie, configuratie op locatie, bewaak tot wel 8 apparaten, eventueel via een externe voedingsbron	

NB: Andere veldapparaten zijn op verzoek verkrijgbaar. Sommige apparaten zijn niet in alle regio's verkrijgbaar.

ALGEMENE SPECIFICATIE	
Capaciteit	Tot wel 8 kanalen via standaardeenheid, tot wel 16 kanalen met uitbreidingseenheid
Soort ingangen	2 of 3 draden, mA, mV, max. 15 W per kanaal, max. 40 W totaal (met speciale A-/V-aandrijving)/68 W totaal (zonder speciale A-/V-aandrijving)
Afmetingen (wandmontage)	426 mm x 300 mm x 156 mm (16,8" x 11,8" x 6,1")
Behuizingmateriaal	Polycarbonaat ABS
Gewicht	Max 8,5 kg (18,7 lb), max 17 kg (37,4 lb) met uitbreidingseenheid
Bedieningsinterface (UI) - alleen controller	
Scherf	Lcd-touchscreen, 7", grafische bedieningsinterface
Visuele aanduidingen	3 ledlampjes voor hoofdaanduidingen 1 ledlampje per kanaal Groen: normaal; Geel: Storing; geblokkeerd; rood: Alarm
hoorbaar alarm	≥ 70 dB op 1 m.
Knop	Eén voor dempen/opnieuw instellen
Taal (Language)	Duits, Engels, Frans, Italiaans, Nederlands, Spaans, Portugees, Russisch, Chinees
Voeding*	
Wisselstroom (AC)	110/220 VAC, 50-60 Hz, handmatig schakelbaar
Gelijkstroom (AC)	18 tot 32 VDC (+/-10%), meestal 24 VDC
Stroomverbruik	Max. 105 W (inclusief detector en externe apparaten), max. 210 W met uitbreidingseenheid
Werkomgeving	
Bedrijfs-	-10 °C tot +55 °C (14 °F tot +131 °F) continu, max. 95% relatieve luchtvochtigheid (niet condenserend), IP65 en NEMA 4X
Opbergen	Instrument -25 °C tot +60 °C. (-13°F tot +140°F), max. 95% relatieve luchtvochtigheid (niet condenserend)
Beschikbare I/O-modules	
4-20 mA-ingangen	2 of 3 draden, 2/4/8 kanaalmodules, 10/12/16 met uitbreidingseenheid

ALGEMENE SPECIFICATIE	
Vervolg beschikbare I/O-modules	
mV ingang	Katalytische detectors voor ontvlambare gassen (Honeywell-modellen). 2/4/8 kanaalmodules, 10/12/16 met uitbreidingseenheid
Dubbele ingang	Module met 2 mA-kanalen + 2 mV-kanalen, of module met 4 mA-kanalen + 4 mV-kanalen
Relaisuitgang	12 of 24 relaisuitgangen, NO/C/NC omschakelen, 1,7 A bij 30 VDC/250 VAC, door gebruikers configureerbare - onder spanning/zonder spanning, vergrendelend/niet-vergrendelend, vertraging
4-20 mA uitgang	4 of 8 geïsoleerde, herhaalde mA-uitgangen, 0-22 mA, 0-100% FSD = 4-20 mA
Gemeenschappelijke ingangen	Opnieuw instellen/blokkeren op afstand
Gemeenschappelijke uitgangen	Vier A-/V-uitgangen voor alarmen en storingen, drie gemeenschappelijke alarmuitgangen
Goedkeuringen	
Elektromagnetische compatibiliteit en elektrische veiligheid	EMC/RFI (EN 50270:2015) LVD (EN 61010-1:2010) CSA-C22.2 Nr. 61010-1-04 UL 61010-1 (3e editie) en 508
Prestaties	EN 50271:2010; EN 60079-29-1:2007/2016; EN 45544-1 /-2 /-3:2015; EN 50104:2010 C22.2 Nr. 152-M1984, ISA 12.13.01
Integriteit van veiligheid	IEC 61508:2010 Ed.2 SIL2, EN 50271:2010
Explosiegevaarlijk gebied	Klasse I, Divisie 2, Groep A, B, C en D of alleen ongevaarlijk
Zeevaart	MED (Itemnr.: 3.54)
Overige	
Reservebatterij	Lithium-Ion-batterij van 22,2 V, 2600mAh vermogen (> 30 minuten voor een gewone configuratie)
Gegevensregistratie	Configuratie, geregistreerde gebeurtenissen en gegevens
Communicatie	MODBUS TCP, WEB-controle en MODBUS RTU

\* Standaard en uitbreidingseenheid hebben beide voeding nodig

\*\* Niet inbegrepen in uitbreidingsunit

#### BESTELGEGEVENS

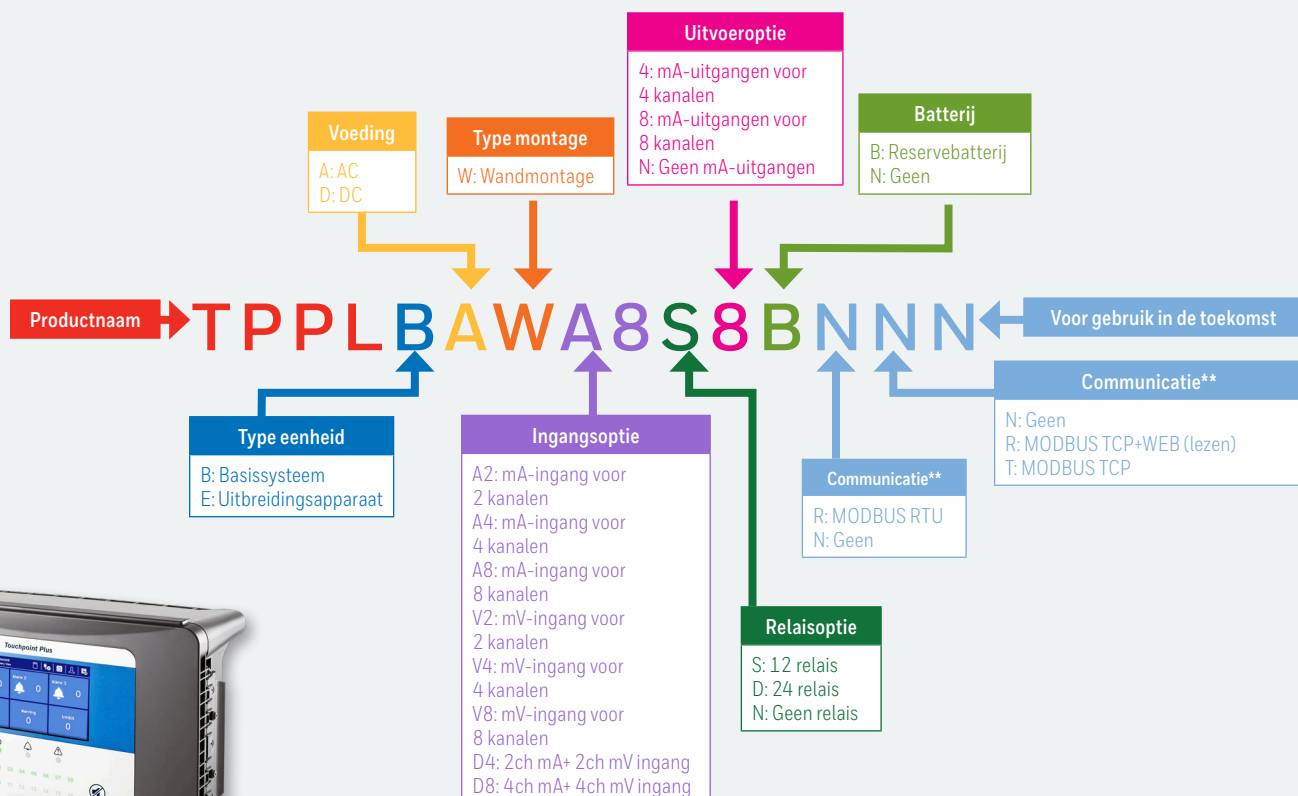

### For more information

[www.honeywellanalytics.com](http://www.honeywellanalytics.com)

[www.raesystems.com](http://www.raesystems.com)

### Europa, Midden-Oosten, Afrika

Life Safety Distribution GmbH

Tel: 00800 333 222 44 (gratis nummer)

Tel: +41 44 943 4380 (alternatief nummer)

Midden-Oosten tel: +971 4 450 5800 (Vaste gasdetectie)

Midden-Oosten tel: +971 4 450 5852 (Draagbare gasdetectie)

### Azië/Pacific

Honeywell Industrial Safety

Tel: +82 (0) 2 6909 0300

India tel: +91 124 4752700

China Tel: +86 10 5885 8788 3000

[analytics.ap@honeywell.com](mailto:analytics.ap@honeywell.com)

### Noord- en Zuid-Amerika

Honeywell Analytics Distribution Inc.

Tel: +1 847 955 8200

Gratis nummer: +1 800 538 0363

RAE Systems by Honeywell

Tel: 408 952 8200

Gratis nummer: 1 888 723 4800

### Technical Services

EMEA: [HAexpert@honeywell.com](mailto:HAexpert@honeywell.com)

US: [ha.us.service@honeywell.com](mailto:ha.us.service@honeywell.com)

AP: [ha.ap.service@honeywell.com](mailto:ha.ap.service@honeywell.com)

### Let op:

Er is alles aan gedaan om de betrouwbaarheid van deze publicatie te waarborgen. Toch wordt geen enkele aansprakelijkheid voor eventuele fouten of weglatingen aanvaard. Gegevens, maar ook regels en voorschriften kunnen veranderen. Zorg er dus voor dat u altijd de nieuwste versies van regels, normen en richtlijnen bij de hand hebt. Deze publicatie is niet bedoeld als basis voor een overeenkomst.